

# Top Dalle®

COFFRAGE

■ **SPÉCIAL COVID-19** ■



SÉCURITÉ

ERGONOMIE

PRODUCTIVITÉ

QUALITÉ

LE COFFRAGE DE DALLES  
PERFORMANT EN SÉCURITÉ



**Alphi**  
Suisse  
Coffrage et étaieiment



# TopDalle

**Polyvalent**, le système TopDalle permet de répondre à tous types de constructions : bureaux, logements, EHPAD, centres pénitentiaires...

**Simple et rapide** à la mise en œuvre, le système TopDalle offre une productivité de 30 m<sup>2</sup>/homme/jour à une hauteur de 2,50 m (hors contraintes liées au Covid-19).

Élaboré par le bureau R&D Alphi en collaboration avec la CARSAT Rhône-Alpes, le coffrage TopDalle est **conforme au décret de septembre 2004 sur les chutes de hauteur** grâce à son système anti-renversement des cadres secondaires et un espacement entre cadres contrôlé à 13 cm.

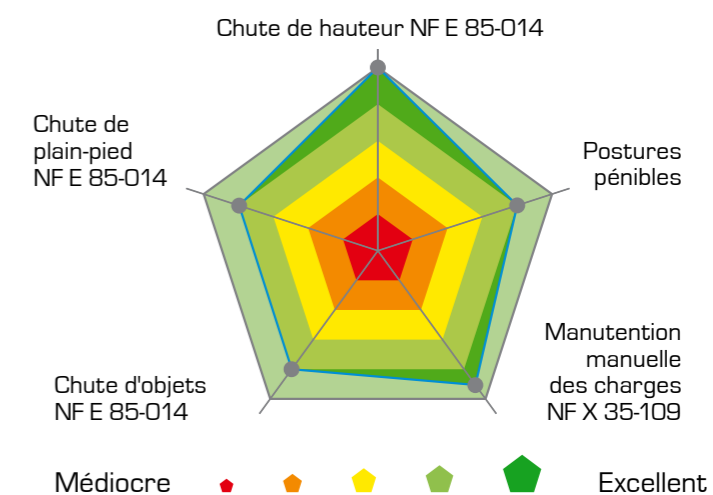

## PERFORMANCES SÉCURITÉ ET PÉNIBILITÉ

TopDalle est le coffrage le plus performant de sa génération en tenant compte des contraintes des normes NF E 85-014 et NF X 35-109.

## • SPÉCIAL COVID-19 •

Nos systèmes de coffrage TopDalle Eco, TopDalle et Dalphi répondent aux préconisations de sécurité sanitaire sur les chantiers en période d'épidémie de Covid-19.

- Distance d'1 mètre respectée lors de la mise en œuvre (cf. mode opératoire adapté en page 13).
- Poids des éléments de coffrage inférieur à 15 kg, manipulable par 1 seul opérateur.
  - > Conforme à la norme **NF X 35-109** relative à la manutention manuelle de charges dans le cadre de la prévention des risques pour la santé et la sécurité.
- 1 seul opérateur est mobilisé, limitant ainsi le risque de contact.

Chantier : Pôle de services Eureka  
 Client : GFC Construction  
 (Groupe Bouygues)  
 Lieu : Montpellier



**CONFORME  
AU DÉCRET  
DE SEPTEMBRE 2004  
SUR LES CHUTES  
DE HAUTEUR**

**SÉCURITÉ**

**Sécurité des hommes**

Protection contre les chutes de plain-pied sur le coffrage et chutes de hauteur par un système anti-renversement des cadres secondaires C2+ et par l'espacement contrôlé à 13 cm.

**Pose et dépose des cadres réalisées depuis le sol**

Avec la TopPerche, la pose et la dépose du coffrage sont effectuées de plain-pied jusqu'à 3 m (suppression de la PIRL en fonction des hauteurs).

**Système autostable**

La conception unique du système TopDalle garantit une stabilité optimale.

**Protection contre le vol**

Le procédé chimique mis au point par Alphi empêche le recyclage frauduleux.



**PROTECTION  
CONTRE LE VOL :  
ALUMINIUM PROTÉGÉ**



**TOUS LES ÉLÉMENTS  
DU TOPDALLE  
ONT ÉTÉ TESTÉS PAR  
LE LABORATOIRE  
INDÉPENDANT  
LOCIE DE L'UNIVERSITÉ  
SAVOIE MONT BLANC.**



*La pose (et la dépose) des cadres C2+ avec la TopPerche présente un double avantage en termes de sécurité :*

- le poseur travaille depuis le sol ;
- le risque de chutes de hauteur est supprimé,
- l'entraxe est contrôlé à 13 cm

**ERGONOMIE**

**Poids au m<sup>2</sup> coffré le plus léger du marché**

Réalisés en aluminium, les cadres et les poutrelles contribuent à la légèreté du système de coffrage manuable TopDalle.

**Diminution des TMS**

- Meilleure répartition des poids.
- Poignées ergonomiques sur les C2+.
- Permet l'utilisation de contre-plaqué de 15 mm.

**Réduction des nuisances sonores**

Prise en compte du décret européen sur le bruit (directive 2003/10/CE du 6 février 2003).

**Repérage facilité**

Les poutrelles sont identifiées par couleurs, en conformité avec les plans de calepinage fournis.

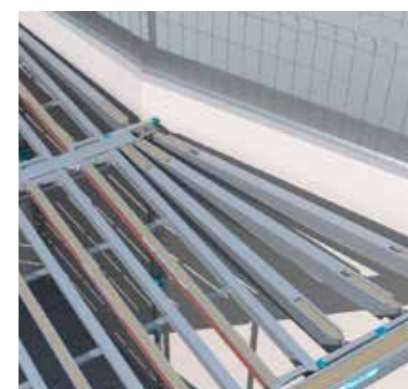

**PRODUCTIVITÉ**

**30 m<sup>2</sup>/homme/jour à une hauteur de 2,50 m**

(coffrage, réglage, plaquage et décoffrage)  
*Hors contraintes liées au Covid-19*

**Simplicité du décoffrage**

La tête coffrante à décoffrage rapide intégrée au support technique (système breveté Alphi) permet à la dalle de rester étayée lors du décoffrage : la rotation de la structure aluminium est accélérée.

**Souplesse d'utilisation permettant de répondre à toutes demandes techniques**

- Le montage « primaire sur primaire » permet au système TopDalle de s'adapter aux dimensions précises des cellules.
- Les poutrelles extensibles primaires et les poutrelles secondaires angulaires complètent la gamme pour répondre à toute les formes complexes.



**QUALITÉ**

**Qualité supérieure des sous-faces béton**

Qualité supérieure conforme à la recommandation du DTU 21 des planchers béton.

**Clouage sur fourrure bois**

Fixation du contre-plaqué (15 mm autorisé) par clouage.

**Réglementation**



Les poutrelles sont conçues en conformité avec la norme NF P 93-322 relative au coffrage.





**Épaisseur de béton coffré jusqu'à 1,23 m.**





*La tête coffrante intégrée à l'étai permet le décoffrage rapide sans décompression de la dalle*

### 3 CONSTITUANTS POUR FORMES SIMPLES



1	Supports techniques (ST) à tête coffrante intégrée	Nom	Couleur	Hauteur (cm)	Poids unitaire (kg)	Descriptif
		ST1		197-300	18,50	<ul style="list-style-type: none"> <li>Tête coffrante intégrée à décoffrage rapide (système breveté)</li> <li>Renfort de pied</li> <li>Galvanisé à chaud</li> <li>Manchon fonte</li> </ul>
		ST2		221-350	20,50	
		ST3		250-400	23,50	

2	Poutrelle primaire	Nom	Couleur	Longueur (cm)	Poids unitaire (kg)	Descriptif
		PP 90		90	5,40	<ul style="list-style-type: none"> <li>Protection contre le vol</li> <li>Possibilité de montage en tiroir</li> <li>Fournures bois de 30 mm, permettant le clouage du contre-plaqué avec des pointes de 40 mm</li> </ul>
		PP 110		110	6,60	
		PP 150		150	9,00	
		PP 180		180	10,80	

3	Cadres secondaires C2+ et C4+	Nom	Couleur	Longueur (cm)	Poids unitaire (kg)	Descriptif
		C2+ 110 C4+ 110		110	5,00 8,00	<ul style="list-style-type: none"> <li>Anti-renversement</li> <li>Largeur de 23 cm pour le C2+</li> <li>Protection contre le vol</li> <li>Fournures bois permettant le clouage du contre-plaqué avec des pointes de 40 mm</li> </ul>
		C2+ 150 C4+ 150		150	6,00 9,50	
		C2+ 180 C4+ 180		180	8,00 11,00	

### 2 CONSTITUANTS POUR FORMES COMPLEXES (OPTION)

1	Poutrelle primaire extensible	Nom	Couleur	Longueur (cm)	Poids unitaire (kg)	Descriptif
		PPE 90-110		90-110	8,10	<ul style="list-style-type: none"> <li>De 90 à 110 cm, pour s'adapter à toutes les dimensions de cellules</li> <li>Possibilité de montage en tiroir</li> <li>Appui continu des poutrelles secondaires sur la poutrelle primaire</li> </ul>

2	Poutrelle secondaire extensible angulaire	Nom	Couleur	Longueur (cm)	Poids unitaire (kg)	Descriptif
		PSE ang 110		110-135	5,40	<ul style="list-style-type: none"> <li>Orientation modulable au plus près du voile béton par rotation de l'embout</li> <li>Angles d'utilisation de 0° à 35°</li> <li>Chaque poutrelle secondaire angulaire doit être associée à la poutrelle secondaire de même taille (exemple : PSE ang 110 avec PS 110)</li> <li>Longueur ajustable</li> <li>Fournures bois permettant le clouage du contre-plaqué</li> </ul>
		PSE ang 150		150-180	6,60	
		PSE ang 180		180-220	7,50	

## ABAQUES D'UTILISATION

### Poutrelles

Valeur donnée pour une qualité supérieure conforme à la recommandation du DTU 21 des planchers béton, en tenant compte de la charge chantier (2,5 kN/m²). Flèche maximale L/400.

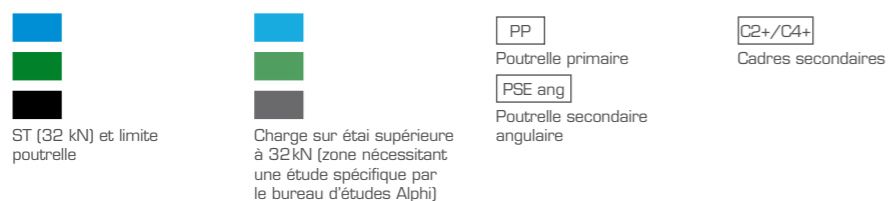
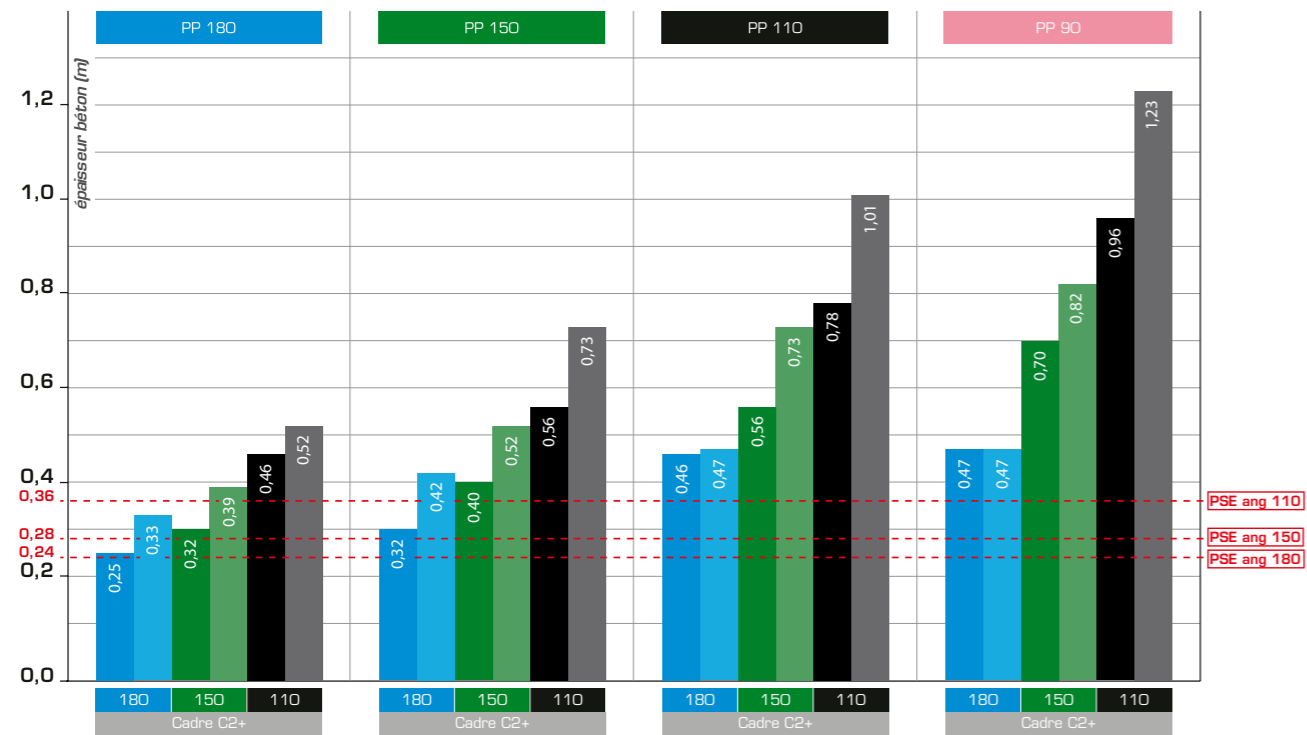

Pour les PPE, les valeurs sont de :  
 - 0,36 m pour le cadre 110,  
 - 0,28 m pour le cadre 150,  
 - 0,24 m pour le cadre 180.

### Supports techniques ST à tête coffrante intégrée

Nom	Couleur	Hauteur (cm)	Poids (kg)	Hauteur étagée (m) / Charge d'utilisation (kN)																				
				1,9	2,0	2,1	2,2	2,3	2,4	2,5	2,6	2,7	2,8	2,9	3,0	3,1	3,2	3,3	3,4	3,5	3,6	3,7	3,8	3,9
ST1	■	197-300	18,5	40	39	38	37	36	35	35	34	33	33	32	32									
ST2	■	221-350	20,5				40	39	39	38	37	36	36	35	35	34	34	33	32	32				
ST3	■	250-400	23,5							40	39	39	38	37	37	36	35	34	34	33	33	33	32	32

Galvanisés à chaud - Identifiés par la couleur du manchon ou de l'écrou - Selon les coefficients de sécurité Eurocodes 0 et 3.

## ACCESSOIRES TOPDALLE



Sécurité	Grille*		Dimensions l x h (m)	Poids (kg)	Descriptif
			1,25 x 1,30	7,60	
			2,40 x 1,30	13,90	
			2,50 x 1,30	14,50	
Potelet galvanisé*		Section (cm²)	Hauteur (m)	Poids (kg)	
		3,5 x 3,5	1,34	3,50	
Adaptateurs pour coffrage Alphi*		Poids (kg) Adaptateur primaire		Poids (kg) Adaptateur étau	
Adaptateur primaire	Adaptateur étau	2,30	2,10		
		*Conformes à la norme EN 13374			

Compléments	Tête isolée électrozinguée		Percages (mm)	Hauteur (cm)	Poids unitaire (kg)	Charge maximum admissible (kN)	
			4 x Ø12 x 80	33	3,80	40	
	Bracon	Fourche sécurité anti-basculement (FSAB)	Poids unitaire bracon (kg)	Charge maximum admissible (kN)	Poids unitaire FSAB (kg)	Diamètre du tube (mm)	Descriptif
			1,05	3,5	1,150	35	<ul style="list-style-type: none"> <li>Bracon : écrou de serrage papillon</li> <li>FSAB : vis tête marteau</li> </ul>

Pose depuis le sol	TopPerche		Longueur (cm)	Poids unitaire (kg)	Descriptif
			150	1,80	<ul style="list-style-type: none"> <li>Travail depuis le sol</li> <li>Risque de chutes de hauteur supprimé</li> <li>Entraxe contrôlé à 13 cm</li> <li>Compatible avec les cadres C2+</li> </ul>

## ACCESSOIRES TOPDALLE

Outils Leborgne	Gamme nanovib®	Descriptif
		<ul style="list-style-type: none"> <li>Des outils adaptés pour le montage et démontage du coffrage Alphi : marteaux, porte-marteau, clé à étai</li> <li>Réduction des vibrations et du bruit.</li> </ul> <p><b>Alphi distribue LEBORGNE</b></p> <p><a href="#">Cliquez ici pour voir le détail des Outils Leborgne</a></p>

Manutention	Paniers	Gammes
		<ul style="list-style-type: none"> <li>Panier à stockage vertical</li> <li>Panier galvanisé à roulettes</li> <li>Panier de manutention galvanisé</li> </ul> <p><a href="#">Cliquez ici pour voir le détail des paniers</a></p>
	TransÉtais Logement	Descriptif
	<ul style="list-style-type: none"> <li>Facilite la manipulation des étais</li> <li>Permet le passage par les ouvertures de portes</li> </ul> <p><a href="#">Cliquez ici pour voir le détail du TransÉtais Logement</a></p>	

Aide à l'usage	Servante de découpe du contre-plaqué	Dimensions l x L x h (m)	Descriptif
		1,40 x 2,06 x 0,86	<ul style="list-style-type: none"> <li>Disponible uniquement à la vente</li> <li>Kit scie circulaire et rallonge électrique en option</li> </ul>
	Plate-forme individuelle roulante	Hauteur de travail (m)	Descriptif
	2,50 à 4,33	<ul style="list-style-type: none"> <li>Disponible uniquement à la vente</li> </ul>	

## PROTECTION COLLECTIVE ALPHISAFE

L'AlphiSafe est un système de protection collective allant du coffrage au bord de dalle. Les innovations techniques du système permettent une mise en place en sécurité et un verrouillage automatique. Robuste, l'AlphiSafe est certifié par Ginger CEBTP, norme EN 13374 de juillet 2013, classes A et B pour certains éléments.

L'AlphiSafe se différencie par une hauteur de 1,30 m, au-delà de la hauteur minimale de 1,00 m imposée par la norme, et protège un coffrage de dalle courante jusqu'à 30 cm d'épaisseur.



La grille est verrouillée en tête par l'ergot anti-soulèvement et bloquée en rotation en pied.

### Mise en place du système de sécurité AlphiSafe en porte-à-faux

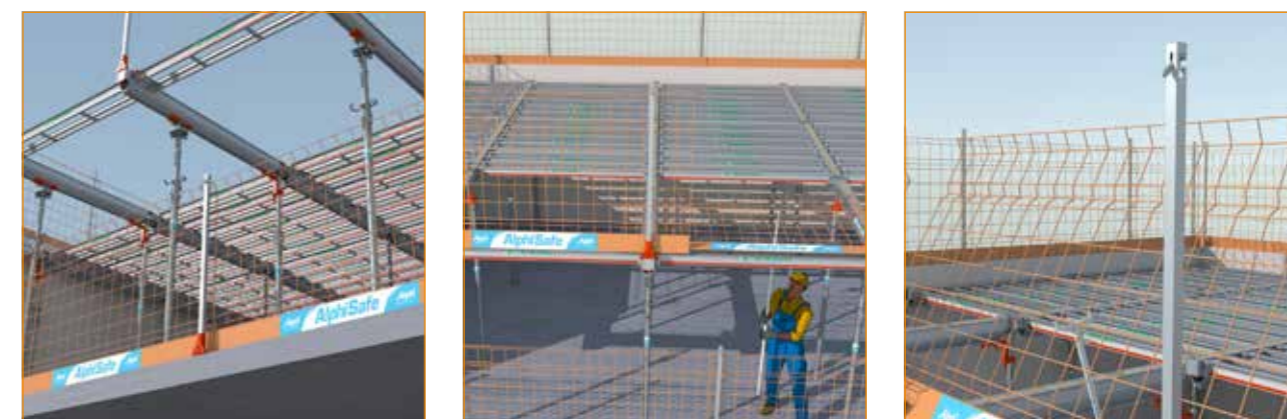

### Mise en place du système de sécurité AlphiSafe sur support technique (à l'avancement)



## BRIDAGE

Suivant la configuration, il peut être préconisé de mettre de la stabilité en place. Contactez notre BE pour valider la solution. Ci-dessous les différents systèmes.

### Bride de voile



- Système avec bride de voile + tube.



- Mettre en place la stabilisation des premiers éléments. Une fois la stabilisation en place il est possible de retirer les trépieds.

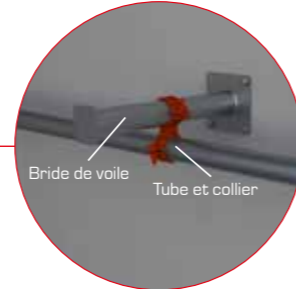

Bride de voile  
Tube et collier

### Bride de poutre



- Système avec bride de poutre + tube.



- Mettre en place la stabilisation des premiers éléments. Une fois la stabilisation en place il est possible de retirer les trépieds.

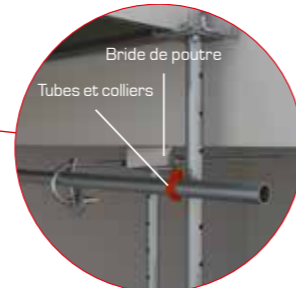

Bride de poutre  
Tubes et colliers

### Bride pour étais



- Bride pour étais à spitter dans le mur avec des vis béton.



- La mise en place de cette bride peut se faire avant ou après le positionnement de l'étais.

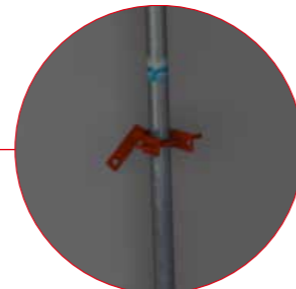

### Cadre étais

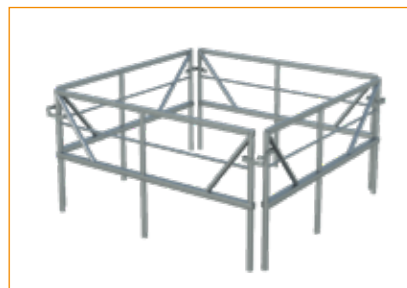

- Le cadre étais permet d'associer 4 étais avec une liaison rigide.



- Positionner les 4 étais comme souhaité puis fixer le cadre étais.



## AVERTISSEMENT

- Pour une utilisation de nos produits en toute sécurité, il convient d'observer les prescriptions en vigueur dans chaque pays.
- Les éléments et les montages présentés dans cette brochure correspondent aux caractéristiques du matériel à la date d'édition du document. Des modifications ont pu être apportées depuis.
- Les utilisations conjointes de nos systèmes avec ceux d'autres fabricants ne sont pas sans risque et exigent un contrôle spécifique.
- Avant de commencer le montage, penser à sécuriser la zone.



Cliquez ici ou flashez le QR code pour accéder à la vidéo du mode opératoire.

## ÉTAPE PRÉPARATOIRE



Ne pas positionner les étais contre le mur



Attention : le verrouillage de la tête est indispensable

- Réception du matériel sur le chantier : vérification des quantités et validation du bon de livraison.
- Répartition précise du matériel en fonction des premières phases de coffrage définies par le plan de calepinage.
- Réglage à hauteur des étais et mise en position coffrée des têtes coffrantes : blocage au marteau.

## MODE OPÉRATOIRE : LE COFFRAGE



- À partir d'un angle de la pièce, mise en place d'une poutrelle primaire sur 2 supports techniques (ST) stabilisés par des trépieds.
- Mettre en place une seconde poutrelle primaire sur 2 ST stabilisés par des trépieds.
- Utilisation d'une PIRL conforme à la réglementation.
- Attention : enclencher les primaires sur les grandes oreilles du support technique.**
- Se référer au plan de calepinage.



- Mise en place des cadres secondaires C2+ à l'aide de la TopPerche.
- Respecter le plan de calepinage.



- Commencer la pose d'un cadre secondaire C2+ ou C4+.
- Le poseur soulève le cadre entre les 2 poutrelles primaires puis redescend la TopPerche en veillant à ce que les embouts du cadre soient bien enclenchés sur les primaires.



- Positionner les cadres C2+ de proche en proche à l'aide de la TopPerche.
- Ne pas dépasser 13 cm de vide entre chaque cadre.

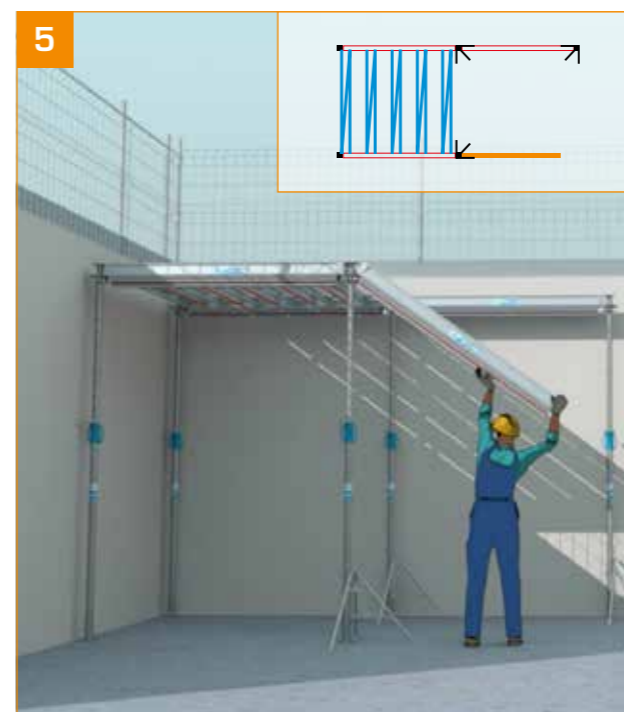

- Mise en place d'une poutrelle primaire sur ST stabilisé par des trépieds.

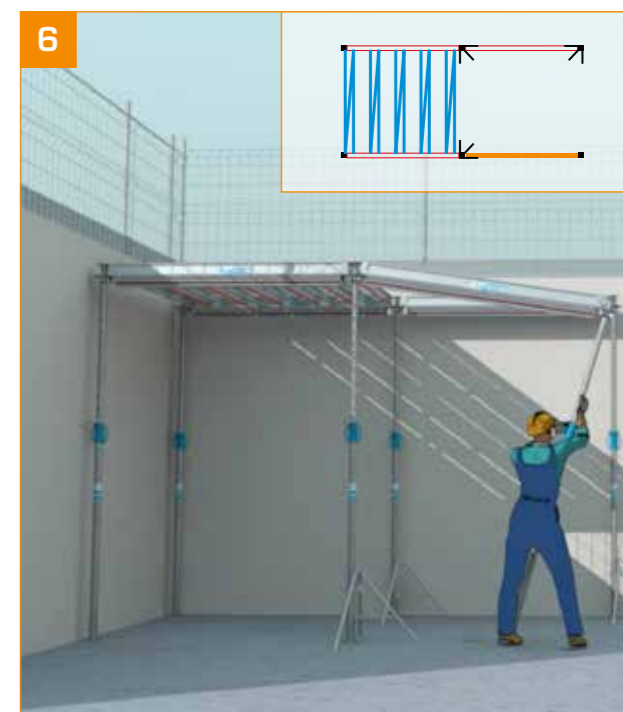

- Le poseur se sert de l'étau pour placer la poutrelle primaire.

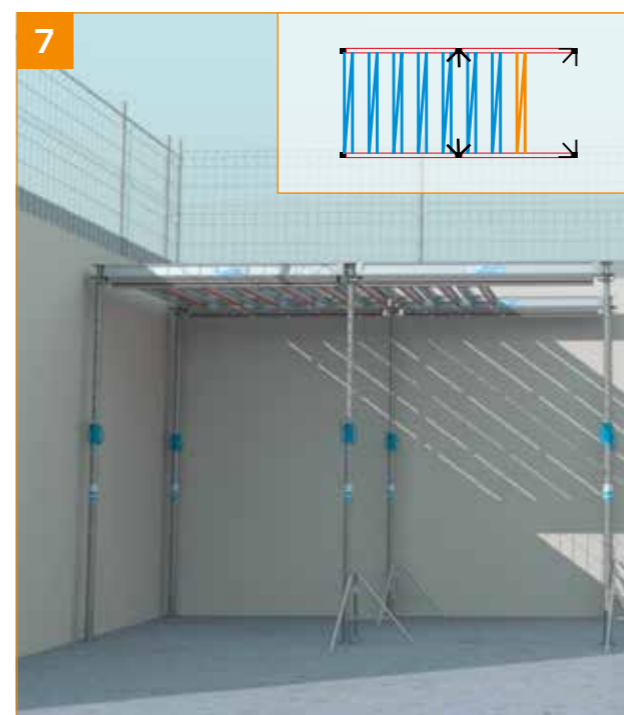

- Reprendre la mise en place des cadres secondaires C2+ ou C4+.



- Terminer la mise en place des cadres secondaires C2+ ou C4+.



## MODE OPÉRATOIRE : LE COFFRAGE

### RÉGLAGE DE LA POUTRELLE EXTENSIBLE

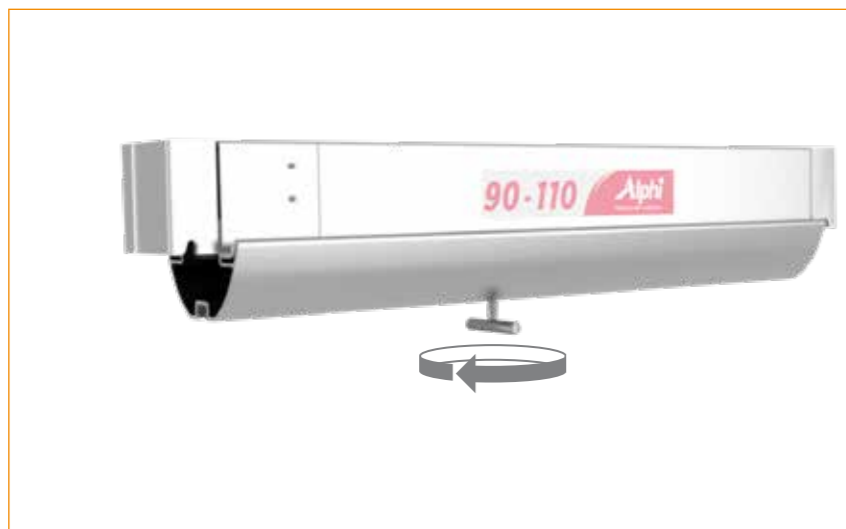

- Déverrouiller la poutrelle en dévissant la vis papillon.



- Régler la poutrelle à la dimension voulue.

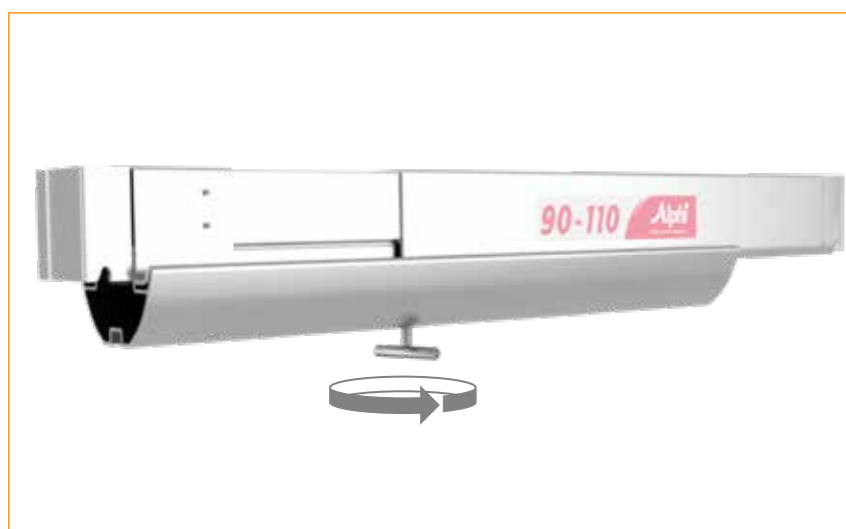

- Verrouiller la poutrelle en serrant la vis papillon.



9

- À proximité du mur, mettre en place la poutrelle primaire extensible sur étais stabilisés.  
- La poutrelle primaire extensible doit être réglée et verrouillée avant montage.

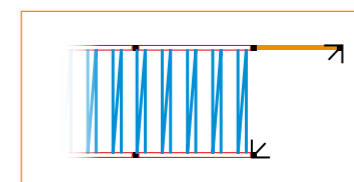

10

- Le poseur se sert de l'étais pour placer la deuxième poutrelle primaire extensible.

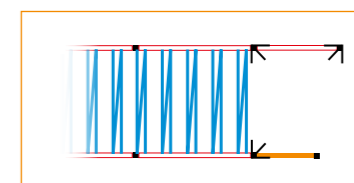

## MODE OPÉRATOIRE : LE COFFRAGE

### RÉGLAGE DE LA POUTRELLE SECONDAIRE EXTENSIBLE ANGULAIRE



- Une poutrelle secondaire extensible angulaire est associée à un type de cadre C2+ ou C4+.
- Le code couleur de la poutrelle secondaire extensible angulaire correspond à celui du panneau pour un repérage facilité.
- Une longueur symétrique de sortie des extensions sera privilégiée.
- L'embout large, comprenant quatre zones d'appui, favorise la stabilité.
- La mise en œuvre doit se faire en accolant les embouts larges afin de respecter un vide de 19 cm.

Cadres secondaires C2+ et C4+	Poutrelles secondaires extensibles angulaires	Couleur
110	PSE ang 110	■
150	PSE ang 150	■
180	PSE ang 180	■

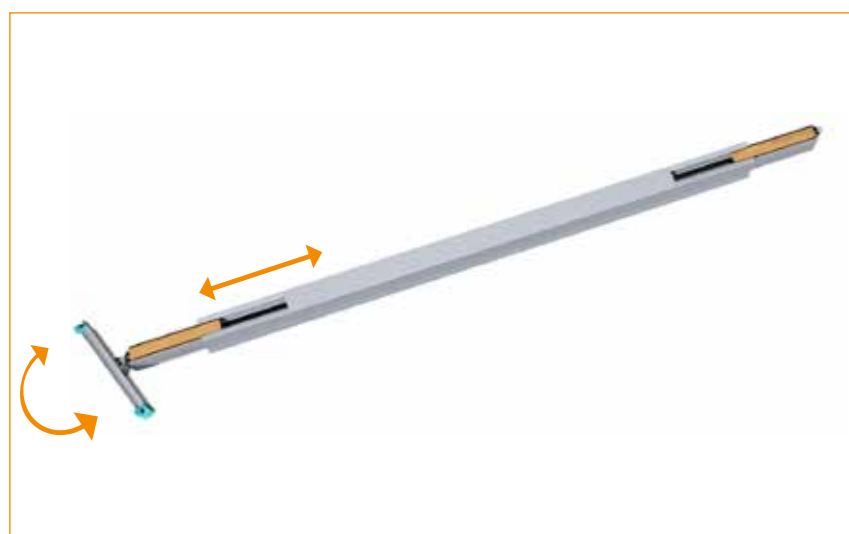

11 - Mettre en place la poutrelle secondaire angulaire.



12 - Les têtes articulées de la poutrelle secondaire angulaire permettent de s'adapter à toutes les configurations.



13 - Reprendre la mise en place des cadres secondaires C2+ ou C4+.

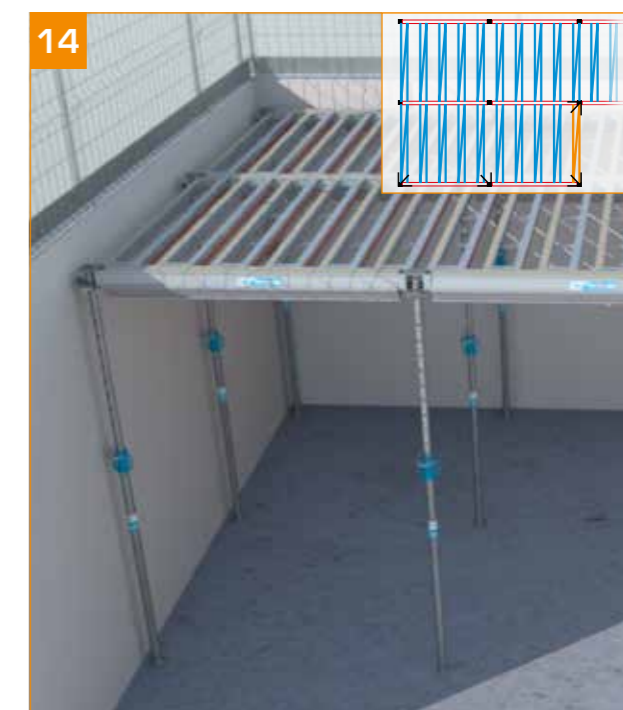

14 - Continuer l'avancement des cadres C2+ à l'aide de la TopPerche, ou C4+ de proche en proche.

MODE OPÉRATOIRE : LE COFFRAGE, FINITION & COULAGE



- Renouveler l'étape 6 et terminer la mise en place des cadres secondaires C2+ ou C4+.



- Affiner la mise à niveau à l'aide d'un niveau laser ST par ST.  
- Une pige suspendue au coffrage permet à 1 seul homme d'effectuer le réglage avec le niveau laser.  
- Effectuer un dernier contrôle du verrouillage des têtes à cette étape.

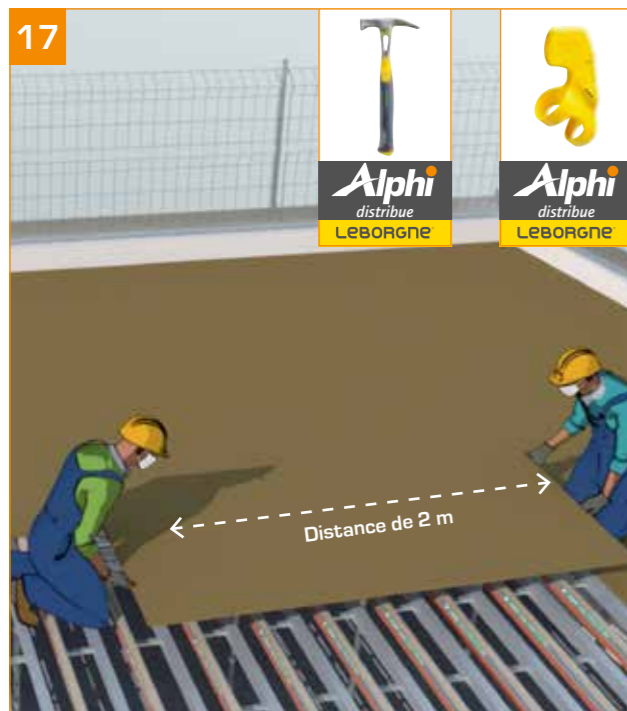

- Quand la structure est terminée et réglée en hauteur : mise en place du contre-plaqué (CP).  
- Utilisation de la servante pour le découpage du contre-plaqué (voir Accessoires p. 9-10).  
→ Sécurité périphérique (voile, poutre...) réalisée au préalable.  
→ Utilisation de la servante pour découpe contre-plaqué.

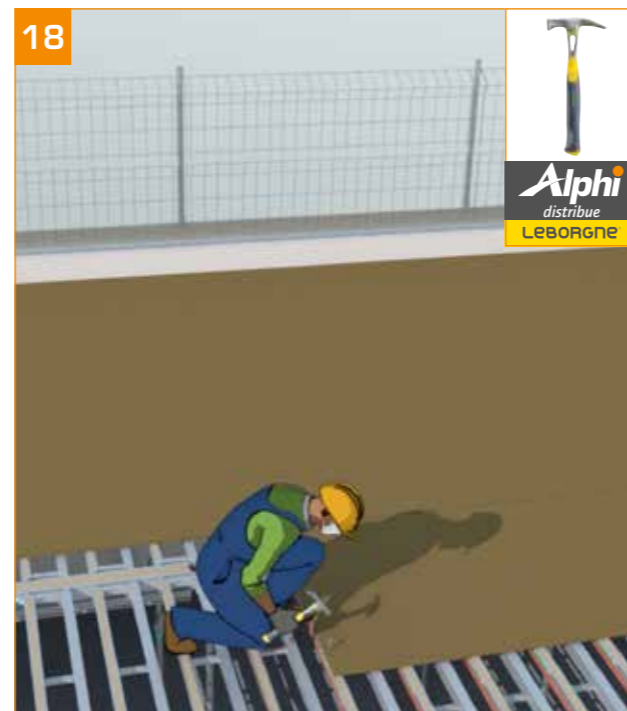

- Clouage avec des pointes de 40 mm maximum.  
- S'assurer de la présence d'un porteur sous le joint des feuilles de CP.  
- S'assurer de l'étanchéité du coffrage entre feuilles de CP et à la périphérie.  
**Interdiction de circuler sur les panneaux de contre-plaqué, sauf pour le personnel formé et habilité à poser les panneaux de contre-plaqué.**

MODE OPÉRATOIRE : FINITION & COULAGE, DÉCOFFRAGE



- Réalisation de la dalle béton après ferrailage et incorporations.  
→ Répartition du béton sur le coffrage sans surcharge des poutrelles et ST.

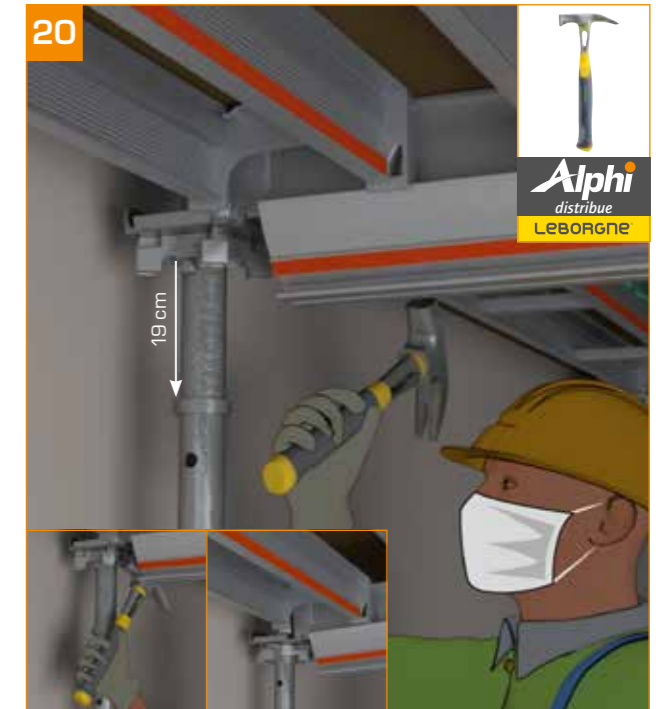

- Décoffrage de la dalle : décinturer les têtes coffrantes des ST à l'avancement.  
- Les poutrelles primaires et les cadres C2+ ou C4+ descendent de 19 cm.  
- Les ST restent en place.



- Décoffrage de la dalle : enlever à l'avancement les cadres C2+ et en dernier les primaires à l'aide de la TopPerche.  
- Les ranger dans les paniers à roulettes.

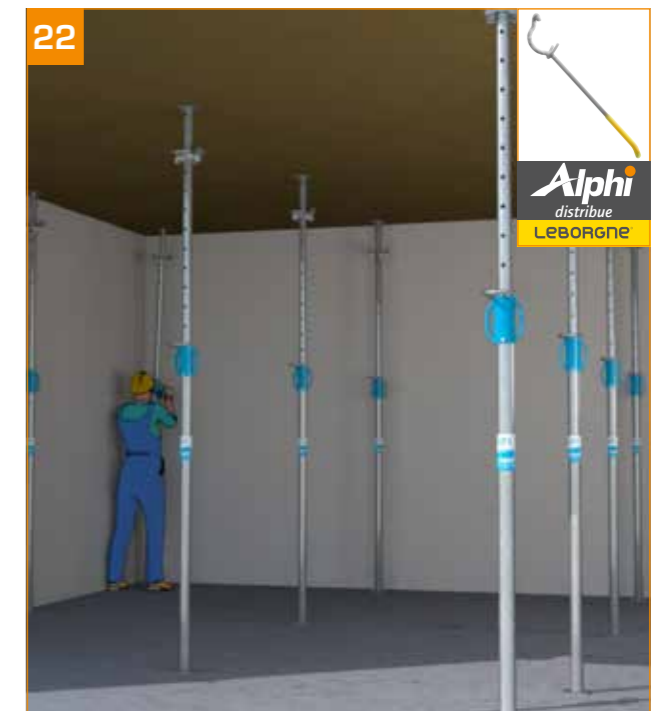

- Décoffrage de la dalle : enlever les ST placés en périphérie des cellules.  
- Laisser en place pendant **3 jours minimum** les autres ST (selon type de béton et température extérieure).

## MODE OPÉRATOIRE : DÉCOFFRAGE



23  
- Descendre le lève-plaque à mi-hauteur.  
- Enlever la feuille de CP.



24  
- Mise en place du premier étau de séchage en respectant un étau pour 5 m<sup>2</sup> (cas général).



25  
- Renouveler les étapes 23 et 24.



26  
- Pour le niveau supérieur, répéter les opérations à partir de l'étape 1.

## CAS PARTICULIERS

### ESPACE RÉDUIT



- Utilisation de la fourche sous la primaire **(montage sans utilisation du décoffrage rapide)**.
- La fourche permet de placer les ST sous les primaires et non aux extrémités, offrant ainsi un réglage supplémentaire.



### GESTION DES DÉBORDS DE FAÇADE

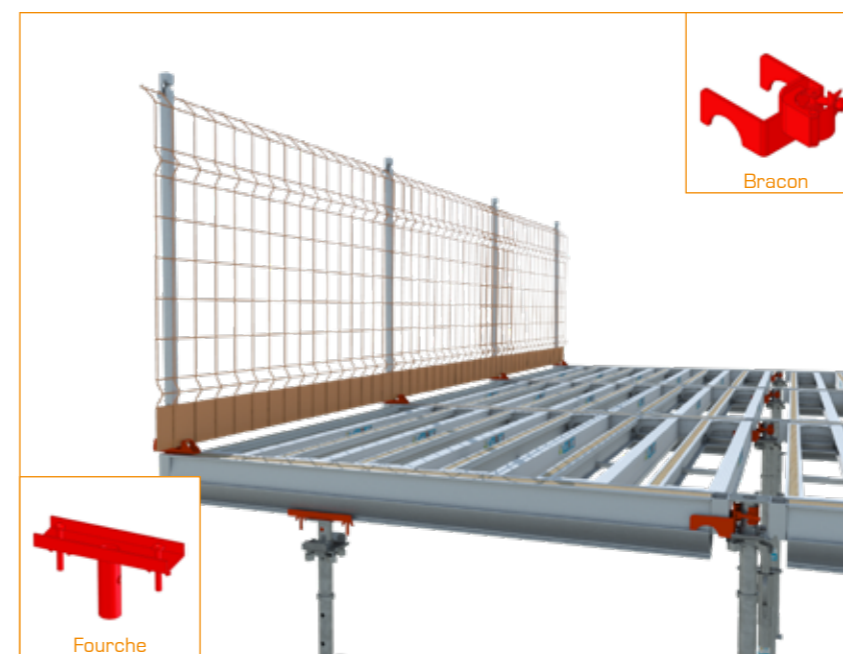

- Utilisation en porte-à-faux avec fourche et bracon.
- Étapes :
  - 1 fixer le bracon sur l'étau
  - 2 mettre l'étau en place
  - 3 positionner la fourche à l'endroit souhaité
  - 4 accrocher la poutrelle primaire sur l'étau, embout dans le bracon
  - 5 relever la poutrelle en positionnant un étau dans la fourche

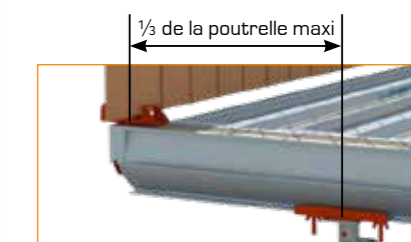

## APPLICATION PARTICULIÈRE

### ADAPTABILITÉ PRÉCISE AUX DIMENSIONS DE LA CELLULE\*

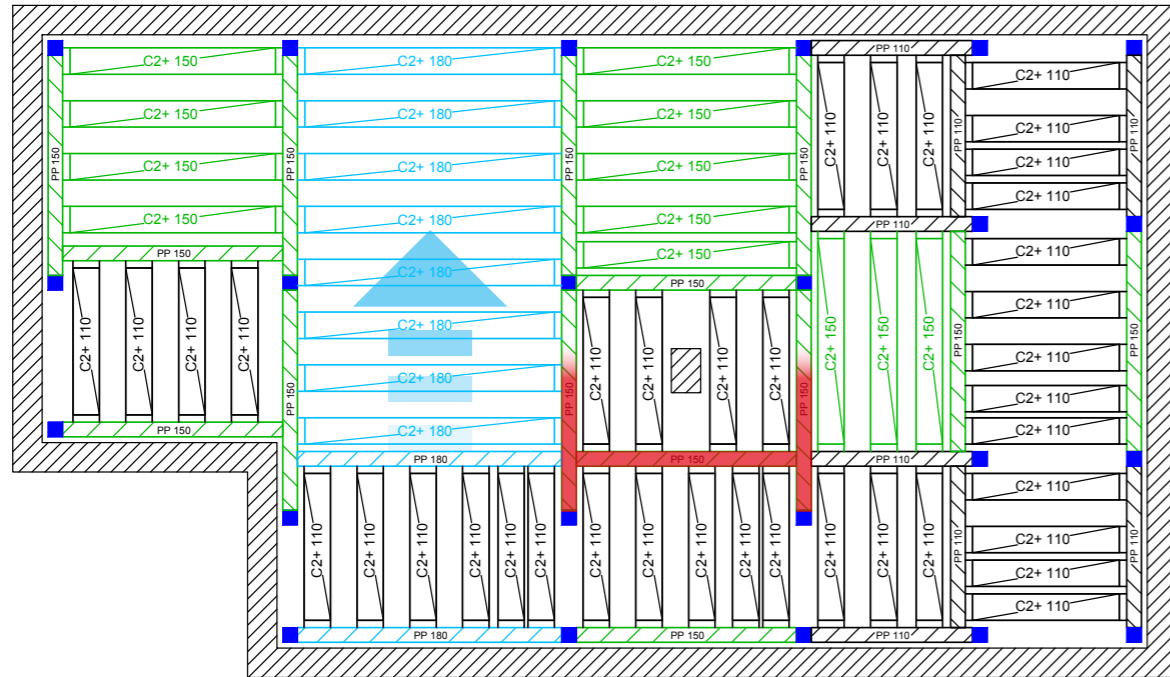

\*Système appelé en « tiroir »

Le montage en tiroir correspond à une poutrelle primaire s'appuyant dans les gorges de deux poutrelles primaires perpendiculaires.

## MAILLAGE POUR LES POUTRELLES PRIMAIRES

Maillage pour les poutrelles primaires de 0 à 10 m				
P180	P150	P110	P90	Distance entre murs (en cm)
0	0	0	1	120
0	0	1	0	140
0	1	0	0	180
1	0	0	0	210
0	0	0	2	220
0	0	1	1	240
0	0	2	0	260
0	1	0	1	280
0	1	1	0	300
1	0	0	1	310
0	0	0	3	320
1	0	1	0	330
0	2	0	0	340
0	0	1	2	340
0	0	2	1	360
1	1	0	0	370
0	1	0	2	380
0	0	3	0	380
2	0	0	0	400
0	1	1	1	400
1	0	0	2	410
0	1	2	0	420
0	0	0	4	420
1	0	1	1	430
0	2	0	1	440
0	0	1	3	440
1	0	2	0	450
0	2	1	0	460
0	0	2	2	460
1	1	0	1	470
0	1	0	3	480
0	0	3	1	480
1	1	1	0	490
2	0	0	1	500
0	3	0	0	500
0	1	1	2	500
0	0	4	0	500
1	0	0	3	510
2	0	1	0	520
0	1	2	1	520
0	0	0	5	520
1	2	0	0	530
1	0	1	2	530
0	2	0	2	540
0	1	3	0	540
0	0	1	4	540
1	0	2	1	550
2	1	0	0	560
0	2	1	1	560
0	0	2	3	560

P180	P150	P110	P90	Distance entre murs (en cm)
1	1	0	2	570
1	0	3	0	570
0	2	2	0	580
0	1	0	4	580
0	0	3	2	580
3	0	0	0	590
1	1	1	1	590
2	0	0	2	600
0	3	0	1	600
0	1	1	3	600
0	0	4	1	600
1	1	2	0	610
1	0	0	4	610
2	0	1	1	620
0	3	1	0	620
0	1	2	2	620
0	0	5	0	620
0	0	0	6	620
1	2	0	1	630
1	0	1	3	630
2	0	2	0	640
0	2	0	3	640
0	1	3	1	640
0	0	1	5	640
1	2	1	0	650
1	0	2	2	650
2	1	0	1	660
0	4	0	0	660
0	2	1	2	660
0	1	4	0	660
0	0	2	4	660
1	1	0	3	670
1	0	3	1	670
2	1	1	0	680
0	2	2	1	680
0	1	0	5	680
0	0	3	3	680
3	0	0	1	690
1	3	0	0	690
1	1	1	2	690
1	0	4	0	690
2	0	0	3	700
0	3	0	2	700
0	2	3	0	700
0	1	1	4	700
0	0	4	2	700
3	0	1	0	710
1	1	2	1	710
1	0	0	5	710
2	2	0	0	720
2	0	1	2	720
0	3	1	1	720
0	1	2	3	720

L'utilisation de la fourche de sécurité anti-basculement permet d'avoir un jeu supplémentaire de réglage de 15 cm (cf. page 23).

### MAILLAGE POUR LES POUTRELLES PRIMAIRES

P180	P150	P110	P90	Distance entre murs (en cm)
0	0	5	1	720
0	0	0	7	720
1	2	0	2	730
1	1	3	0	730
1	0	1	4	730
2	0	2	1	740
0	3	2	0	740
0	2	0	4	740
0	1	3	2	740
0	0	6	0	740
0	0	1	6	740
3	1	0	0	750
1	2	1	1	750
1	0	2	3	750
2	1	0	2	760
2	0	3	0	760
0	4	0	1	760
0	2	1	3	760
0	1	4	1	760
0	0	2	5	760
1	2	2	0	770
1	1	0	4	770
1	0	3	2	770
4	0	0	0	780
2	1	1	1	780
0	4	1	0	780
0	2	2	2	780
0	1	5	0	780
0	1	0	6	780
0	0	3	4	780
3	0	0	2	790
1	3	0	1	790
1	1	1	3	790
1	0	4	1	790
2	1	2	0	800
2	0	0	4	800
0	3	0	3	800
0	2	3	1	800
0	1	1	5	800
0	0	4	3	800
3	0	1	1	810
1	3	1	0	810
1	1	2	2	810
1	0	5	0	810
1	0	0	6	810
2	2	0	1	820
2	0	1	3	820
0	5	0	0	820
0	3	1	2	820
0	2	4	0	820
0	1	2	4	820
0	0	5	2	820
0	0	0	8	820

P180	P150	P110	P90	Distance entre murs (en cm)
3	0	2	0	830
1	2	0	3	830
1	1	3	1	830
1	0	1	5	830
2	2	1	0	840
2	0	2	2	840
0	3	2	1	840
0	2	0	5	840
0	1	3	3	840
0	0	6	1	840
0	0	1	7	840
3	1	0	1	850
1	4	0	0	850
1	2	1	2	850
1	1	4	0	850
1	0	2	4	850
2	1	0	3	860
2	0	3	1	860
0	4	0	2	860
0	3	3	0	860
0	2	1	4	860
0	1	4	2	860
0	0	7	0	860
0	0	2	6	860
3	1	1	0	870
1	2	2	1	870
1	1	0	5	870
1	0	3	3	870
4	0	0	1	880
2	3	0	0	880
2	1	1	2	880
2	0	4	0	880
0	4	1	1	880
0	2	2	3	880
0	1	5	1	880
0	1	0	7	880
0	0	3	5	880
3	0	0	3	890
1	3	0	2	890
1	2	3	0	890
1	1	1	4	890
1	0	4	2	890
4	0	1	0	900
2	1	2	1	900
2	0	0	5	900
0	4	2	0	900
0	3	0	4	900
0	2	3	2	900
0	1	6	0	900
0	1	1	6	900
0	0	4	4	900
3	2	0	0	910
3	0	1	2	910

P180	P150	P110	P90	Distance entre murs (en cm)
1	3	1	1	910
1	1	2	3	910
1	0	5	1	910
1	0	0	7	910
2	2	0	2	920
2	1	3	0	920
2	0	1	4	920
0	5	0	1	920
0	3	1	3	920
0	2	4	1	920
0	1	2	5	920
0	0	5	3	920
0	0	0	9	920
3	0	2	1	930
1	3	2	0	930
1	2	0	4	930
1	1	3	2	930
1	0	6	0	930
1	0	1	6	930
4	1	0	0	940
2	2	1	1	940
2	0	2	3	940
0	5	1	0	940
0	3	2	2	940
0	2	5	0	940
0	2	0	6	940
0	1	3	4	940
0	0	6	2	940
0	0	1	8	940
3	1	0	2	950
3	0	3	0	950
1	4	0	1	950
1	2	1	3	950
1	1	4	1	950
1	0	2	5	950
2	2	2	0	960
2	1	0	4	960
2	0	3	2	960
0	4	0	3	960
0	3	3	1	960
0	2	1	5	960
0	1	4	3	960
0	0	7	1	960
0	0	2	7	960
5	0	0	0	970
3	1	1	1	970
1	4	1	0	970
1	2	2	2	970
1	1	5	0	970
1	1	0	6	970
1	0	3	4	970
4	0	0	2	980
2	3	0	1	980

P180	P150	P110	P90	Distance entre murs (en cm)
2	1	1	3	980
2	0	4	1	980
0	6	0	0	980
0	4	1	2	980
0	3	4	0	980
0	2	2	4	980
0	1	5	2	980
0	1	0	8	980
0	0	8	0	980
0	0	3	6	980
3	1	2	0	990
3	0	0	4	990
1	3	0	3	990
1	2	3	1	990
1	1	1	5	990
1	0	4	3	990
4	0	1	1	1000
2	3	1	0	1000
2	1	2	2	1000
2	0	5	0	1000
2	0	0	6	1000

MAILLAGE POUR LES CADRES C2+ ET C4+

MAILLAGE POUR LES CADRES C2+ et C4+ DE 0 À 10 M			
C+180	C+150	C+110	Distance entre murs (en cm)
0	0	1	140
0	1	0	180
1	0	0	210
0	0	2	260
0	1	1	300
1	0	1	330
0	2	0	340
1	1	0	370
0	0	3	380
2	0	0	400
0	1	2	420
1	0	2	450
0	2	1	460
1	1	1	490
0	3	0	500
0	0	4	500
2	0	1	520
1	2	0	530
0	1	3	540
2	1	0	560
1	0	3	570
0	2	2	580
3	0	0	590
1	1	2	610
0	3	1	620
0	0	5	620
2	0	2	640
1	2	1	650
0	4	0	660
0	1	4	660
2	1	1	680
1	3	0	690
1	0	4	690
0	2	3	700
3	0	1	710
2	2	0	720
1	1	3	730
0	3	2	740
0	0	6	740
3	1	0	750
2	0	3	760
1	2	2	770
4	0	0	780
0	4	1	780
0	1	5	780
2	1	2	800
1	3	1	810

C+180	C+150	C+110	Distance entre murs (en cm)
1	0	5	810
0	5	0	820
0	2	4	820
3	0	2	830
2	2	1	840
1	4	0	850
1	1	4	850
0	3	3	860
0	0	7	860
3	1	1	870
2	3	0	880
2	0	4	880
1	2	3	890
4	0	1	900
0	4	2	900
0	1	6	900
3	2	0	910
2	1	3	920
1	3	2	930
1	0	6	930
4	1	0	940
0	5	1	940
0	2	5	940
3	0	3	950
2	2	2	960
5	0	0	970
1	4	1	970
1	1	5	970
0	6	0	980
0	3	4	980
0	0	8	980
3	1	2	990
2	3	1	1 000
2	0	5	1 000

ALPHI, LEADER FRANÇAIS DU COFFRAGE DE DALLES



Le coffrage TopDalle est particulièrement adapté aux chantiers de logements. Les compagnons peuvent travailler dans des conditions de sécurité optimales grâce à l'espacement contrôlé entre cadre de 13 cm. Sa souplesse d'utilisation et la simplicité du système offrent une productivité élevée.

**Route de Chêne**  
 5 CP 6298  
 CH - 1211 - Genève 6  
 Tél. +41 (0)22 849 05 21 - Fax +41 (0)22 735 01 33 - [info@alphisuisse.ch](mailto:info@alphisuisse.ch)  
 Bureau d'études : Tél. +33 (0)4 79 61 85 91 - [be@alphisuisse.ch](mailto:be@alphisuisse.ch)  
 Service logistique : Tél. +33 (0)4 79 61 85 92